



MESTSKÝ ÚRAD V BÁNOVCIACH NAD BEBRAVOU

Námestie L. Štúra 1/1, 957 01 Bánovce nad Bebravou

Váš list číslo/zo dňa

Naše číslo

Vybavuje/linka
Ing. Vladimír Vranka

Bánovce nad Bebravou
4.11.2013

Vec: Prieskum trhu - výzva na predloženie cenovej ponuky.

Mestský úrad v Bánovciach nad Bebravou v súlade s ust. §9 ods. 9 zákona č. 25/2006 Z. z. o verejnom obstarávaní a o zmene a doplnení niektorých zákonov v znení neskorších predpisov realizuje prieskum trhu formou predloženia cenovej ponuky za účelom výberu dodávateľa na dodávku a montáž plastových okien na Dom smútku a administratívnu budovu Tedos, s.r.o. v Bánovciach nad Bebravou. Na základe uvedenej skutočnosti si dovoľujeme požiadať Vás o predloženie cenovej ponuky na zabezpečenie nasledovných tovarov:

(zadanie je orientačné, na vypracovanie ponuky je nutná obhliadka objektu)

1 21.00ks 2-dielne okno

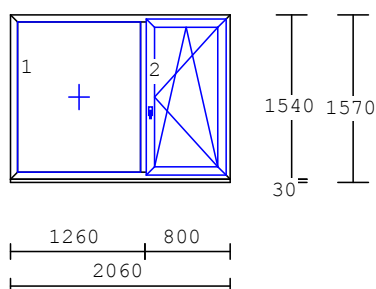

2

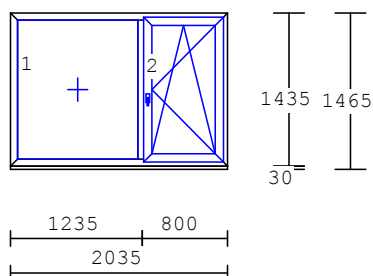

3 9.00 ks 2-dielne okno

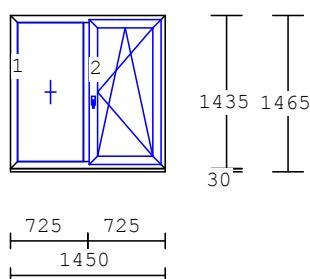

4 11.00ks 1-dielne okno

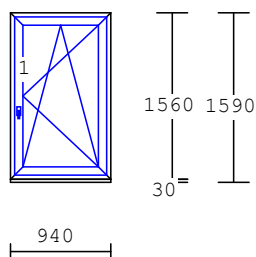

5 1.00 ks 6-dielne dvere

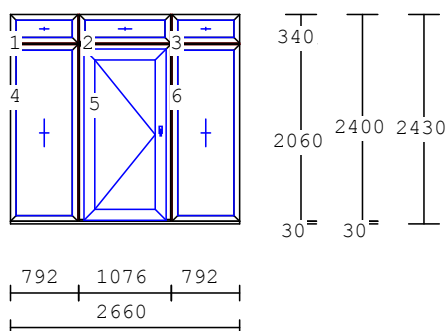

Doplnok	pozícia	dĺžka	šírka	počet kusov
parapet vonkajší Al/1mm biely	1	2 060	300	21
parapet vnútorný PVC biely	1	2 060	150	21
parapet vonkajší Al/1mm biely	2	2 035	300	16
parapet vnútorný PVC biely	2	2 035	150	16
parapet vonkajší Al/1mm biely	3	1 450	300	9
parapet vnútorný PVC biely	3	1 450	150	9
parapet vonkajší Al/1mm biely	4	950	300	11
parapet vnútorný PVC biely	4	950	150	11

Úprava skiel nerozbitné – Dom smútku

7 1.00 ks 2-dielne okno

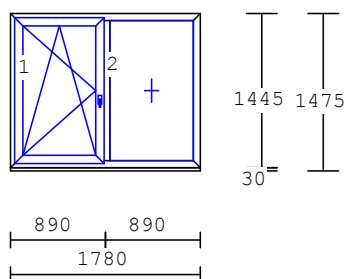

8 1.00 ks 1-dielne okno

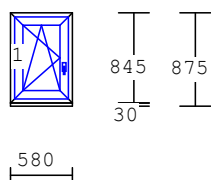

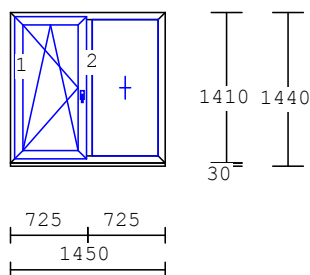

Doplnok	pozícia	dĺžka	šírka	počet kusov
parapet vonkajší Al/1mm hnedý	1	1 780	195	1
parapet vnútorný PVC biely	1	1 780	200	1
parapet vonkajší Al/1mm hnedý	2	580	195	1
parapet vnútorný PVC biely	2	580	200	1
parapet vonkajší Al/1mm hnedý	3	1 450	195	2
parapet vnútorný PVC biely	3	1 450	200	2

Predpokladaná hodnota zákazky: 16.000,- EUR

Podmienkou súťaže je rozdelenie realizácie zákazky na roky 2013 a 2014 v rámci rozpočtových možností verejného obstarávateľa, pričom v roku 2013 sa predpokladá realizácia minimálne 50% zákazky.

Verejný obstarávateľ si vyhradzuje právo neuzatvoriť zmluvu o dielo ani s jedným z uchádzačov.

Veríme, že sa procesu verejného obstarávania zúčastníte a predložíte akceptovateľnú ponuku na uvedený predmet zákazky.

Termín predloženia cenovej ponuky je do 11.11.2013 do 12.00 hod. v zalepenej obálke označenej heslom „**Cenová ponuka „Výmena plastových okien“**“ na sekretariáte primátora mesta.

Kritériom na hodnotenie ponúk bude cena poskytovaných tovarov.

Podmienkou účasti uchádzačov je spôsobilosť v zmysle §28 zákona č. 25/2006 Z. z. v plnom znení.

S pozdravom

Ing. Vladimír Vranka
vedúci OSM